

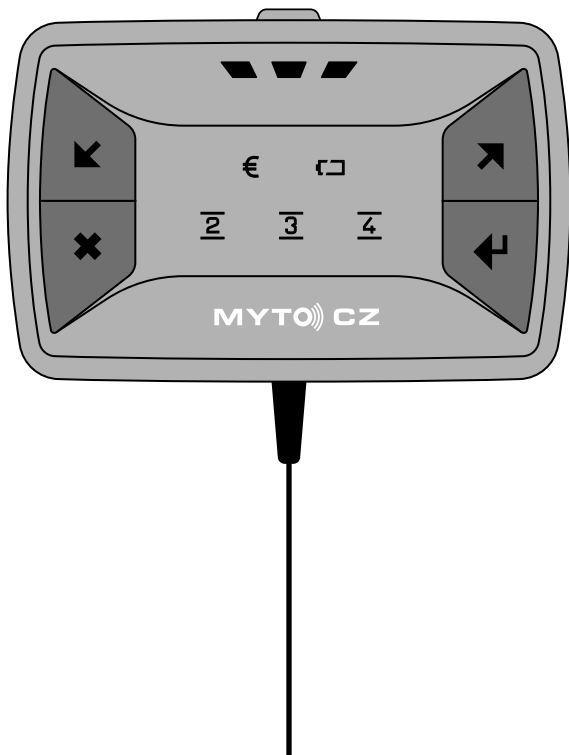

Billien OBU 5051
Osnovni priručnik za korisnike

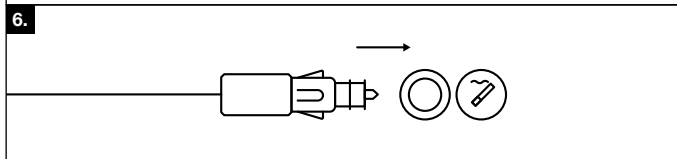

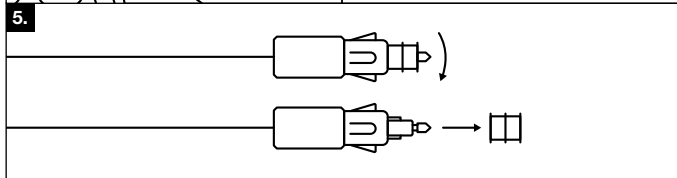

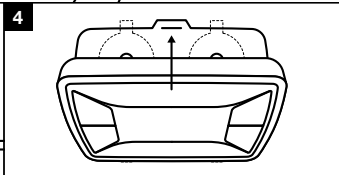
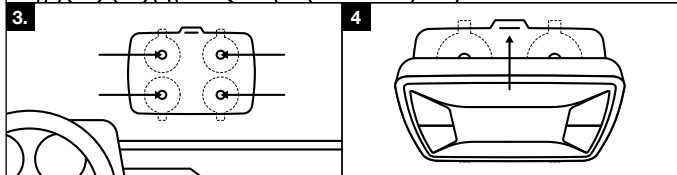
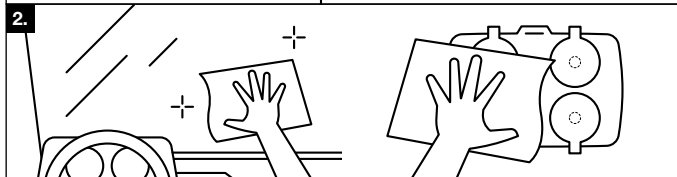
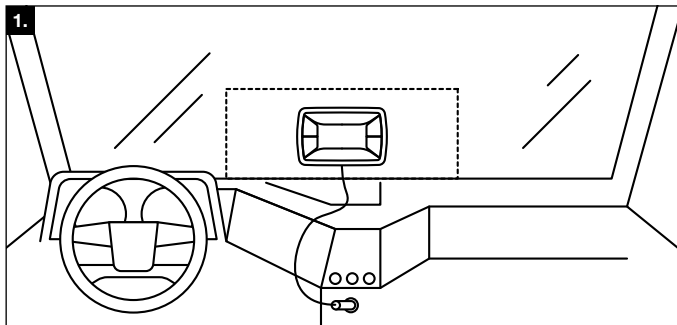
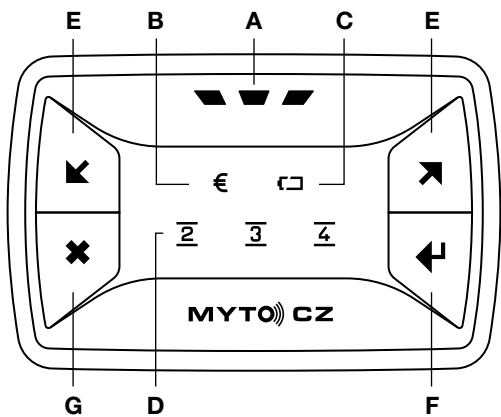

Uvod

Ovaj osnovni priručnik za korisnike će vam pomoći s postavljanjem i rukovanjem jedinicom za naplatu putarine Billien OBU 5051, koja predstavlja “elektronski uređaj” u smislu čl. 22. , st. 2., zakona br. 13/1997. Zbirke o putevima, prečišćen tekst, koji će se uređaj dalje obeležavati samo kao jedinica ENP.

Više informacija o obavezama prevoznika i vozača vozila u vezi s naplatom putarine i o Sistemu elektronske putarine u Češkoj Republici (SEM) i o korišćenju jedinice ENP možete dobiti:

- Na sajtovima SEM na adresi: **www.mytocz.eu**
- Na korisničkoj liniji SEM na telefonskom broju: **+420 243 243 243**

Opšte informacije i upozorenja

- Jedinica ENP je namenjena samo za upotrebu u SEM i upotreba iste je obavezna u vozilima, koja su obavezna da plate putarinu na naplaćivanim putevima u Češkoj Republici.
- Jedinica ENP je vlasništvo Češke Republike i korisniku vozila je samo pozajmljena. Korisnik vozila je obavezan da pazi, da ne nastane oštećenje ili gubitak iste. U slučaju uništenja, oštećenja ili gubitka jedinice ENP vam nastaje obaveza da nadoknadite štetu.
- Jedinica ENP je neprenosiva. U vašem vozilu koristite sam jedinicu ENP izdatu za to konkretno vozilo.
- Jedinica ENP, koja je vam izdana je namenjena samo za privremeno postavljanje. Ako trebate set za trajnu instalaciju (na primer, ako vaše vozilo nije opremljeno utičnicom za upaljač cigareta u kabini vozača), nazovite korisničku liniju SEM ili posetite sajt SEM radi dobivanja dodatnih informacija.
- Ako ima vaše vozilo potpuno metalizirana stakla, nazovite korisničku liniju SEM ili posetite sajt SEM radi dobivanja dodatnih informacija.
- Jedinicu ENP koristite samo na način opisan u ovom priručniku. Jedinicu ENP ne pokrivajte, niti se ne trudite da deistvujete na njenu funkciju. U nikakvom slučaju ne

Sadržaj pakiranja

Najpre proverite, da li se u kesici, koju ste dobili nalazi:

- **Jedinica ENP** s priključenim kablom napajanja.
- **Držač jedinice ENP** sa četiri usisne čašice za postavljanje na vetrobransko staklo vozila.
- **Jednokratnu vlažnu maramicu** za čišćenje mesta za postavljanje na vetrobranskom staklu i usisne čašice na držaču jedinice ENP.
- Ovaj **osnovni priručnik za korisnike**.

Ako nije pakovanje kompletno, posetite najbližu prodajnu tačku SEM; spisak prodajnih mesta SEM se nalazi na sajtu SEM.

Instalacija jedinice ENP

1. Odaberite na mesto za postavljanje jedinice ENP na vetrobranskom staklu vašeg vozila, tak da vam kod upravljanja vozilu ne smeta u vidiku. Vetrobransko staklo na ovom mestu ne sme da sadrži metal i ispred ovog mesta se sa spoljne strane ne nalaze nikakvi delovi vozila, kao što su brisači, spojleri, dodatna svetla i slično. Uzmite u obzir da kabel napajanja izlazi jedinice ENP dole i njegovo nasilno savijanje nije preporučeno (slika 1.). Za pravilno smeštavanje jedinice ENP odgovara vozač vozila.
2. Očistite odabrano mesto na vetrobranskom staklu vozila i usisne čašice držača jedinice ENP priloženom jednokratnom vlažnom maramicom (slika 2.). Mislite o životnoj sredini i nakon korišćenja rukujte s maramicom kao s uobičajenim komunalnim otpadom.
3. Okrenite držač jedinice ENP na taj način da dva otvora ispuščenja jedinice ENP na krajevima držača budu dole. Pritisnite držač s usisnim čašicama čvrsto uz vetrobransko staklo. Potezanjem držača prema vama proverite pravilno prijanjanje usisnih čašica (slika 3.).
4. Okrenite jedinicu ENP tak, da se kabel nalazi prema dole. Stavite jedinicu ENP u držač na taj način da najpre uvučete dva ispuščenja na donjoj strani jedinice ENP u otvore držača i posle jedinicu ENP krećanjem u pravcu prema vetrobranskom staklu uglavite na gornjoj strani. Povlačenjem jedinice ENP prema sebi proverite pravilno učvršćenje iste u držaču (slika 4.).
5. Ako je vaše vozilo opremljeno utičnicom upaljača za cigarete s manjim prečnikom, skinite okrećanjem crveni element na kraju utikača kabla napajanja jedinice ENP (slika 5.). Crveni element čuvajte, jer se zahteva vraćanje istog zajedno s jedinicom ENP.
6. Utičnicu kabla napajanja uključite u utičnicu upaljača (slika 6.). Jedinica ENP ispravno radi na nominalnom naponu utičnice za upaljač od 12 V i 24 V.
7. Ako ima vaše vozilo metalizirano staklo, ili je signal jedinice ENP ometan na drugi način, kontaktirajte korisničku liniju radi daljnog postupka.

Korišćenje jedinice ENP

Elementi upravljanja i signalizacije jedinice ENP su prikazani na slici 7.

A) Glavna svetlosna signalizacija stanja

Opšte stanje jedinice ENP i njezina spremnost za rad prikaže glavna promenljiva svetlosna signalizacij stanje jedinice ENP (A). Ako je sve u redu i jedinica ENP je spremna za rad, ova svetlosna signalica svetli trajno zelenim svetlom. Ako glavna svetlosna signalizacija naizmenično svetli zelenim svetlom, posvetite pažnju kontroli stanja računara putarine (B). Ako se upali crveno svetlo signalizacije, naizmenično svetli crveno svetlo, ili na teritoriji Češke Republike ne svetli uopšte, prekinite vožnju obratite se korisničkoj liniji SEM i prema uputstvima nastavite do najbliže prodajne tačke SEM.

B) Svetlosna signalizacija stanja računara putarine

Zeleno svetlo signalizira, da je sve u redu. Ako svetlosna signalizacija svetli žutim svetlom (ujedno

glavna svetlosna signalizacija stanja (A) naizmenično svetli zelenim svetlom), to znači upozorenje pre mogućeg nastanka problema sa vašim računom putarine. U prepaid sistemu se radi o upozorenju da ostatak pretplaćene putarine je jako nizak i neophodno je da se uplati pretplata putarine. U postpaid režimu se radi o upozorenju da se visina putarine koju je potrebno platiti već približava visini pružene bankovne garancije i potrebno je razmotriti povećanje iste. Ako se upali crveno svetlo signalizacije, prekinite vožnju obratite se korisničkoj liniji SEM i prema uputstvima nastavite do najbliže prodajne tačke SEM.

C) Svetlosna signalizacija stanja napajanja

Trajno zeleno svetlo je signal, da je baterija potpuno napunjena i jedinica ENP je pravilno priključena na napajanje. Trajna žuta signalizacija znači, da se baterija puni; nakon punjenja se boja promeni u zelenu. Ako je kontrolno svetlo trajno crveno, njena baterija je sasvim prazna. Zbog urednog napajanja se uverite, da li je utičnica kabla napajanje jedinice ENP uredno ukopčana u utičnicu upaljača cigareta; baterija će da se puni tokom vožnje (vozilo mora da bude u pokretu). Ako se boja kontrolnog svetla ne promeni u žutu ili zelenu niti tokom duže vožnje - posetite u najbližoj prilici prodajnu tačku SEM. Naizmenično kontrolno svetlo stanja napajanja znači, da jedinica ENP nema napajanja. Proverite, da li utičnica upaljača cigareta daje napajanje i da je kabel napajanja jedinice ENP pravilno priključen. Ako je sve u redu i kontrolno svetlo i dalje naizmenično svetli, posetite najbližu prodajnu tačku SEM radi rešavanja problema.

D) 2 3 4 Svetlosna signalizacija broja osovina

Trajno prikazuje podešen broj osovina vozila/skupa vozila. Značaj svetlosne signalizacije je prema sledećem:

8.	<u>2</u>	<u>3</u>	<u>4</u>	Dve osovine
	<u>2</u>	<u>3</u>	<u>4</u>	Tri osovine
	<u>2</u>	<u>3</u>	<u>4</u>	Četiri osovine
	<u>2</u>	<u>3</u>	<u>4</u>	Pet i više osovina

E) Tasteri za podešavanje broja osovina

Služi za podešavanje aktuelnog broja osovina vozila/skupa vozila.

F) Taster za izazivanje komunikacije jedinice ENP

amenjen je za izazivanje komunikacije jedinice ENP Taster upotrebite, ako vas za to pozove

operator prodajne tačke SEM ili operator korisničke linije SEM. Za izazivanje komunikacije pritisnite taster i držite ga, dok sva svetlosna signalizacija broja osovina (D) ne počne naizmenično svetliti zelenim svetlom i dok se svetlosna signalizacija stanja napajanja (C) i svetlosna kontrola signalizacije stanja računara putarine (B) ne ugase; jedinica ENP izda zvučno upozorenje. Nakon završetka komunikacije jedinica ENP izda zvučno upozorenje i svetlosna signalizacija stanja napajanja (C) i svetlosna signalizacija stanja računara putarine (B) prikaže na 10 sekundi rezultat komunikacije - zeleno svetlo obeležava uspešan završetak komunikacije i crveno svetlo grešku kod komunikacije. Posle se sva svetlosna signalizacija upali prema aktuелnoj situaciji.

G)



Tastečr za isključenje/uključenje zvučnih upozorenja

Jedinica ENP izdaje zvučne signale (na primer kod pritiskanja tastera) i zvučna upozorenja. Taster služi za uključenje/isključenje zvučne signalizacije; isključenje zvučnih upozorenja nije moguće. Za isključenje zvučne signalizacije pritisnite taster; jedinica ENP izda zvučni signal kao potvrdu. Za uključenje zvučne signalizacije upotrebiti isti postupak.

- Za skidanje jedinice ENP sa držača blago pritisnite ispuščenje na gornjoj strani držača prema vetrobranskom staklu i jedinicu ENP otklopite sadržaća (suprotno pravcu strelice na slici 4).
- Za skidanje držača jedinice ENP podignite usisne čašice (najbolje podizanjem za ispuščenje usisne čašice) i tako oslobodite držač. Ne koristite oštre predmete, koje bi mogle oštetiti usisne čašice.
- Programska oprema i podaci jedinice ENP mogu biti ažurirani daljinski. To se manifestira isključenjem cele svetlosne signalizacije. Ažuriranje po pravilu ne traje više od jedne minute. Ne počinite vožnju, dok se glavna svetlosna signalizacija stanja (A) ne upali zelenim svetlom.

Pre vožnje

- Proverite je li kabel napajanja pravilno uključen u utičnicu upaljača.
- Proverite, da li glavna svetlosna signalizacija stanja (A) svetli zelenim svetlom i svetlosna signalizacija stanja računara putarine (B) svetli zelenim svetlom (ili žutim svetlom - vidi poglavlje Korišćenje jedinice ENP).
- Proverite podešen broj osovina vozila (uključujući prikolice, priključna vozila i slično) na svetlosnoj signalizaciji broja osovina prema slici 8 u tački (D). Ako broj osovina ne odgovara aktuелnoj konfiguraciji vašeg vozila/skupa vozila, podesite pravilan broj osovina pomoću tastera (E). Moguće je da se podese samo vrednosti, koje su za vaše vozilo dopustive. Za podešavanje pravilnog broja osovina odgovara vozač vozila.

Upozorenje: Podešavanje broja osovina mora da bude obavljeno na vozilu dok stoji. Tokom vožnje su tasteri jedinice ENP blokirani.

Tokom vožnje

Tokom vožnje povremeno proverite da li:

- nije nastala promena boja svetlosne signalizacije u crvenu, ili se na teritoriji Češke Republike ugasila - uglavnom glavne svetlosne signalizacije stanja (A) i svetlosne signalizacije stanja računara putarine (B),
- je utikač kabla napajanja jedinice ENP stalno pravilno uključen u utičnicu upaljača za cigarete.

Ako dolazite iz inostranstva, gde ne mora biti priključena jedinica ENP u napajanje, uključite kabel napajanja ENP u utičnicu upaljača još pre dolaska u Češku Republiku (minimalno 30 km pre granice) tako da se obezbedi pravilna funkcija jedinice ENP. Nakon prelaska graničnog prelaza obavite kontrolne radnje prema uputstvima u poglavlju Pre vožnje.

Nakon napuštanje teritorije Češke Republike glavna svetlosna signalizacija stanja (A) svetli žuto, dok jedinica ENP ne dovrši aktivnosti u toku i kasnije ugasi. Nakon gašenja glavne svetlosne signalizacije (A) možete otkopčati utikač jedinice ENP iz utičnice upaljača.

Nakon završetka vožnje

Nakon završetka vožnje nije potrebna nikakva kontrola, niti rukovanje s jedinicom ENP. Nakon određenog vremena neaktivnosti jedinica ENP automatski prelazi u stanje mirovanja (svetlosna signalizacija u ovom stanju ne svetli).

Održavanje jedinice ENP

ENP ne zahteva nikakvo održavanje. U slučaju prašine ili onečišćenja na jedinici ENP istu možete da očistite krpicom blago ovlaženom mlakom vodom. U nikakvom slučaju za čišćenje jedinice ENP ne koristite agresivna ili abrazivna sredstva za čišćenje ili otapala niti jedinicu ENP uranjajte u nikakve tečnosti.

EU prohlášení o shodě



Výrobce: **TollNet a.s.**
Adresa: **Holušická 2221/3, Praha 4, 148 00, Česká republika**

na svou výhradní odpovědnost prohlašuje, že výrobek

Jméno: **Billien OBU**
Typ: **5051 op1 (02-03-01-01)**

je ve shodě s příslušnými harmonizačními právními předpisy Evropské unie

2004/52/ES (29. 04. 2004)	768/2008/ES (09. 07. 2008)
2009/750/ES (06. 10. 2009)	2011/65/EU (08. 06. 2011)
2014/53/EU (16. 04. 2014)	

a technickými normami

2014/53/EU (RED), Bezpečnost a zdraví, čl. 3.1a)

ČSN EN 60 950-1 ed.2:2006 +A1:2010, +A11:2009, +A12:2011, +A2:2014, +OPR.1:2012, +Z1:2016

ČSN EN 62 311:2008

2014/53/EU (RED), EMC, čl. 3.1b)

ČSN ETSI EN 301 489-1 V2.1.1

ČSN ETSI EN 301 489-7 V1.3.1

2014/53/EU (RED), Radiové spectrum, čl. 3.2

ČSN ETSI EN 303 413 V1.1.1

ČSN ETSI EN 301 511 V12.5.1

ČSN ETSI EN 300 674-2-2 V2.1.1

2011/65/EU, RoHS

ČSN EN 50581

Výše uvedený výrobek odpovídá nařízení vlády č. 426/2016 Sb. ze dne 14. prosince 2016 o posuzování shody rádiových zařízení při jejich dodávání na trh, které zapracovává Směrnici 2014/53/EU. Posouzení shody bylo provedeno podle modulu B + C ve spolupráci s oznámenou osobou: Český metrologický institut, Okružní 31, Brno, 638 00, Česká republika, číslo oznámené osoby 1383.

Toto EU prohlášení o shodě zároveň představuje výrobcem vydané EU prohlášení o shodě se specifikacemi ve smyslu Rozhodnutí Komise 2009/750/ES. K prohlášení shody se specifikacemi bylo použito postupu podle modulu A podle Rozhodnutí 768/2008/ES.

V souladu s čl. 3, Přílohy IV Rozhodnutí Komise 2009/750/ES výrobce dále uvádí/doplňuje:

Výše uvedený výrobek, představující prvek interoperability ve smyslu definice pod písm. d), čl. 2 Rozhodnutí Komise 2009/750/ES, je palubní jednotka pro elektronický výběr mýtného, tj. „palubní zařízení“ ve smyslu definice pod písm. e), čl. 2 Rozhodnutí Komise 2009/750/ES, která podporuje technologii (a) družicového určování polohy, (b) mobilní komunikace užívající normy GSM-GPRS a (c) mikrovlnnou techniku na 5,8 GHz, které jsou uvedené v čl. 2, odst. 1 Směrnice 2004/52/ES. Výrobek se umísťuje do vozidla a používá v souladu s uživatelskou dokumentací výrobku, která je součástí dodávky výrobku.

V Praze, dne 01. července 2019

Místo a datum vystavení



Ing. Pavel Bednář/ člen představenstva

Jméno, funkce a podpis oprávněné osoby



TollNet a.s.
Holušická 2221/3
148 00 Praha 4
Česká republika

IČ: 29055059
DIČ: CZ29055059

Tele: +420 272 656 178
Fax: +420 272 650 795
e-mail: office@tollnet.cz
web: www.tollnet.cz



ISO 27001
ELBACERT

Společnost je zapsána v obchodním rejstříku vedeném Městským soudem v Praze, oddíl B, vložka 16063.

CE

E8

RoHS

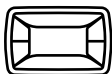
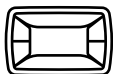
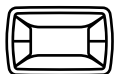

MYTO  **CZ**